

Руководство по эксплуатации  
Цветной видеодомофон CDV-72UM





## Приветствие

- Спасибо, что выбрали продукт СОММАХ.
- Пожалуйста, внимательно ознакомьтесь с настоящим руководством перед использованием продукта.



## Содержание

Приветствие		1
Содержание		1
1	Меры предосторожности	1
2	Внешний вид	4
3	Функции и описание	5
4	Описание графического интерфейса	8
5	Схемы соединения	21
6	Комплектация	22
7	Осторожность при использовании	22
8	Разное	22
9	Спецификация	23



# 1. Меры предосторожности

Условные обозначения - предостережения



Запрещено



Не разбирать



Не трогать



Обязательно к исполнению



Отключение электропровода от сети в обязательном порядке



Угроза электрического разряда



Угроза возгорания



**ОСТОЖНО!**

Пожалуйста, не подключайте одновременно несколько электроприборов в одну розетку. Это может привести к возгоранию.



Пожалуйста, не перекручивайте шнур электропитания. Это может привести к удару током или возгоранию.

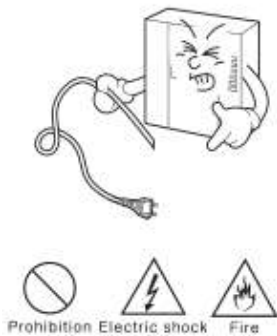

Пожалуйста, не трогайте шнур электропитания влажными руками. Это может вызвать удар током.



Пожалуйста, отключайте шнур электропитания от сети, если вы не используете прибор в течение долгого времени.



Пожалуйста, не устанавливайте устройство в помещении с повышенной влажностью. Это может привести к возгоранию или удару током.

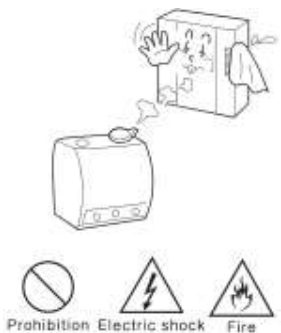

Пожалуйста, не устанавливайте прибор в помещении с угрозой попадания молнии.



Пожалуйста, не подключайте и не используйте это устройство с другим номинальным напряжением.

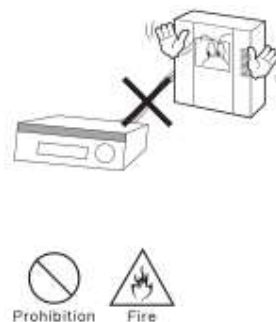

При установке прибора, во время работы которого вырабатывается тепло, желательно оставлять расстояние до стен сантиметров 5-10.

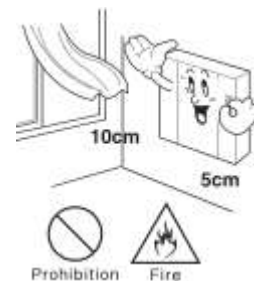

Пожалуйста, не разбирайте и не ремонтируйте устройство самостоятельно. Обратитесь в сервисный центр, если требуется ремонт.



Если слышен нехарактерный звук, чувствуется запах гари или идет дым от прибора, отключите его от сети питания и обратитесь в сервисный центр.

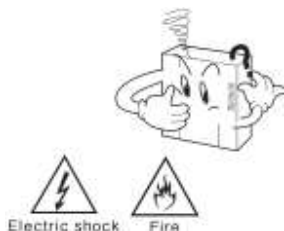

Пожалуйста, не вставляйте какие-либо металлические детали или воспламеняющиеся материалы в отверстия для вентиляции. Это может привести к возгоранию.



Пожалуйста, используйте только рекомендованные батарейки для устройств с постоянным током.

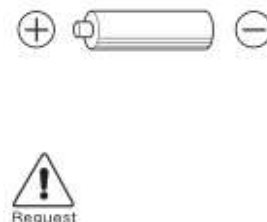

Пожалуйста, убедитесь, что провод питания плотно вставлен в розетку.

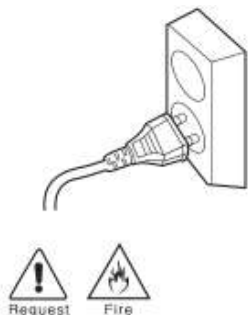

Пожалуйста, при отключении кабеля от розетки, не дергайте за провод, держитесь за вилку.

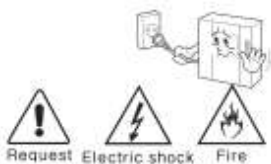

Пожалуйста, убедитесь, что выключатель на устройстве стоит в положении «OFF», когда подключаете кабель к розетке.

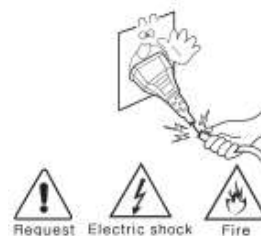

Пожалуйста, при установке устройства на стене, убедитесь, что оно крепко держится во избежание падения устройства.

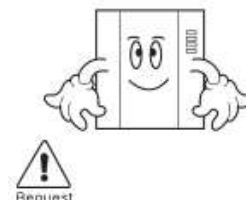

Пожалуйста, будьте осторожны при использовании автоматического выключателя переменного тока.

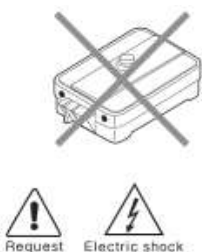

Пожалуйста, проверяйте напряжение для приборов, работающих только от постоянного тока, и используйте соответствующий ректификатор.



Пожалуйста, выбирайте место установки прибора так, чтобы на него не воздействовали прямые солнечные лучи или излучатели тепла.



Пожалуйста, не устанавливайте устройство на неустойчивых поверхностях.



Для ухода и очистки используйте мягкую сухую ткань. Проводите очистку при отключенном от сети шнура электропитания. Не используйте каких-либо химических очистителей.

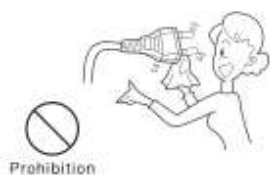

Пожалуйста, не допускайте падение устройства.

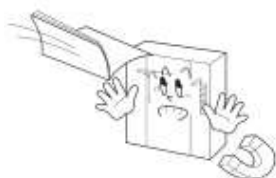

Пожалуйста, используйте указанный кабель в пределах указанного максимального расстояния.



## 2. Внешний вид

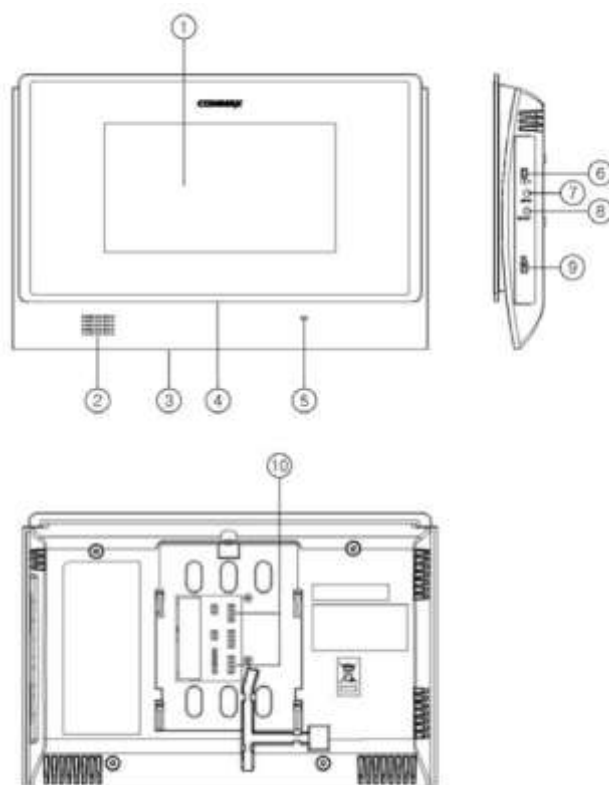

№	Название	№	Название
1	Сенсорный дисплей	6	Регулировка громкости
2	Динамик	7	Кнопка вызова
3	Слот для SD карты	8	Кнопка отпирания замка
4	Индикатор питания	9	Включение питания
5	Микрофон	10	Разъемы для подключения внешних устройств

- Этот монитор обеспечивает различное функционирование для соединения второй вызывной панели. Во время загрузки встроенная программа проверяет подсоединение второй вызывной панели и, при ее наличии, дает команду на подачу питания на вторую вызывную панель.
- Поэтому необходимо подсоединить вторую вызывную панель до того, как на монитор подается питание.
- Настоящий монитор имеет сенсорную панель: управление осуществляется при помощи экранного меню.





### 3. Кнопки управления и функции

#### Режим ожидания

После подачи питания на устройство синий светодиод, расположенный внизу фронтальной панели загорится и на дисплее отобразится логотип загрузки. Через несколько секунд раздастся звуковой сигнал, означающий что домофон перешел в режим ожидания.

#### Основное меню



##### 1. Вызов

- Когда посетитель нажмет кнопку вызова на вызывной панели, раздастся звуковой сигнал на подключенных мониторе и аудиотрубке (если подключена), светодиод на мониторе начнет мигать и изображение посетителя появится через 3 секунды на дисплее.
- Дотроньтесь до иконки , чтобы поговорить с посетителем. Изображение будет на мониторе в течение 30 секунд, если на вызов не будет ответа. Если вы ответите на вызов, у Вас есть 60 секунд для общения.
- Чтобы позвонить на подключенное дополнительное переговорное устройство, коснитесь иконки . Эта иконка отображается на дисплее в правом нижнем углу. После нажатия в середине дисплея появится большая пиктограмма переговорного устройства. Чтобы позвонить на него, нужно нажать и удерживать маленькую иконку справа внизу. Чтобы ответить на звонок от монитора, достаточно поднять трубку переговорного устройства. Чтобы завершить звонок, необходимо повесить трубку переговорного устройства и нажать иконку переговорного устройства на мониторе.
- Чтобы позвонить с переговорного устройства на монитор достаточно поднять трубку, нажать и удерживать кнопку вызова пока не ответят. Чтобы ответить на звонок от переговорного устройства необходимо коснуться иконки  на мониторе.  
После завершения разговора иконка переговорного устройства будет оставаться на мониторе в течение 10 секунд. Затем монитор перейдет в режим ожидания.



##### 2. Регулировка громкости (громко → тихо)

Переключатель регулировки громкости расположен на правой боковой панели монитора.

### 3. Функция вызова

- Для ответа на звонок коснитесь иконки  на мониторе. Светодиод внизу монитора будет мигать во время разговора. Если во время разговора поднять трубку переговорного устройства, установится 3-х сторонняя связь. Время разговора ограничено 60 секундами, по истечении которых разговор автоматически будет завершен.
- Если во время разговора между вызывной панелью и монитором нажать иконку «» на мониторе, будет возможно, подняв трубку на переговорном устройстве, организовать трехстороннее общение.
- Если во время разговора от второй вызывной панели поступит вызов, текущий разговор от первой вызывной панели будет автоматически завершен и автоматически установится соединение между монитором и второй вызывной панелью.
- Если во время разговора между монитором и переговорным устройством поступит вызов от вызывного устройства, изображение от камеры вызывной панели появится на мониторе и установится трехсторонняя связь (ничего не нажимая???).
- ❖ Все звонки можно завершить, нажав иконку «» во время разговора.

### 4. Запись вызова

- Для записи видеоклипа нажмите кнопку «» во время поступившего вызова от вызывной панели или во время просмотра изображения от камеры.
- Если выбран режим сохранения стоп-кадров, снимок будет сохраняться каждый раз при нажатии на иконку «».
- Если производится запись видеоклипа, начать новую запись возможно только по окончании предыдущего процесса.
- Эта функция включается вне зависимости от настройки «Автоматическое / Ручное сохранение» в меню.
- Эта функция включается во время разговора между монитором и вызывной панелью.
- Стоп-кадры и видео сохраняются на SD карте памяти. Если карта не установлена, запись не будет осуществляться.

### 5. Наблюдение

- Для просмотра изображения от камеры коснитесь иконки камеры. Изображение появится на мониторе.
- Если Вы захотите просмотреть изображение от других подключенных камер, коснитесь иконки в верхнем левом углу монитора. Изображение от камер будет появляться по очереди в следующем порядке: вызывная панель 1 → камера наблюдения 1 → вызывная панель 2 → камера наблюдения 2 и т.д. по кругу.
- Для завершения наблюдения нажмите иконку выхода «».

### 6. Отпирание дверного замка

Для открывания входной двери (отпирания замка) нажмите иконку «»

### 7. Функция записи стоп-кадров (сохранение изображений)

※ Эта функция активна, когда в настройках установлен режим сохранения стоп-кадров.

- Если в настройках установить «автоматическое сохранение», стоп-кадр будет сохраняться каждый раз, когда нажата кнопка вызова на вызывной панели.
- Во время наблюдения или общения с вызывной панелью нажмите иконку  для сохранения стоа-кадра.

### 8. Функция записи видеоклипа

※ Эта функция активна, когда в настройках установлен режим сохранения видеоклипа.

- Если в настройках установить «автоматическое сохранение», видеоклип будет сохраняться каждый раз, когда нажата кнопка вызова на вызывной панели.
- После вызова в режиме наблюдения сохраняется видеоклип длиной 30 секунд, в режиме общения – 60 секунд. (Максимальная длина видеоклипа – 90 секунд= 30 секунд для вызова +60 секунд для общения).

Предостережение:

1. Не вытаскивайте SD карту памяти во время записи видео или стоп-кадров.
2. Этот продукт сохраняет изображения и видео только на SD карту памяти. Если SD карта не будет установлена, запись производиться не будет.

### Управление каталогами и файлами

→ Создание корневого каталога

→ .\MOVIE (видео)

→.\PICTURE (стоп-кадр)

Если нижеприведенная иконка появилась на дисплее, пожалуйста, сделайте резервную копию данных. 

#### СОХРАНЕНИЕ ФАЙЛОВ И ИХ ФОРМАТ

Изображение (стоп-кадр)	00001MC1.jpg		
	00002NC2.jpg		
	00003MD1.jpg		
	00004ND1.jpg		
Видео	00001MC1.asf		
	00002NC2.asf		
	00003MD1.asf		
	00004ND1.asf		
Информация о файле	Дата	Тип видео	Тип файла
	xxxxxMxx.jpg / .asf Изображение или видео, полученное при срабатывании детектора движения	C1, C2: вызывная панель 1, 2 (стоп-кадр) D1, D2: камера наблюдения (стоп-кадр)	*.jpg
	xxxxxNxx.jpg / .asf Изображение или видео, полученное при нажатии на кнопку сохранения изображения	C1, C2: вызывная панель 1, 2 (видео) D1, D2: камера наблюдения (видео)	*.asf



Необходимо минимальное свободное пространство на SD карте для системных операций: минимум – 300МБ.

Максимальное количество стоп-кадров: 256. Как только это количество будет достигнуто, самый старый файл будет перезаписан поверх новым.

Видео записывается пока есть свободное пространство на SD карте, если на карте нет места, на дисплее появится иконка 

Если такая иконка появляется, самый старый файл будет заменяться новым.

Несколько файлов могут быть стерты автоматически для освобождения необходимого минимального пространства на карте памяти для работы системный файлов.

Рекомендуется сохранять резервную копию Ваших важных файлов.

В зависимости от объема карты, максимально возможное количество сохраненных файлов может варьироваться.

Пожалуйста, ознакомьтесь с нижеприведенной таблицей.

Даже при наличии свободного пространства на карте, файлу начнут записываться поверх старых при превышении максимального установленного количества.

Существует возможность удалить всех файлы или каждый файл по одному.

Количество сохраняемых файлов в зависимости от емкости карты памяти.

Емкость	SDHC карта		
	4 Гб	8 Гб	16 Гб
Количество стоп-кадров	256 кадров	256 кадров	256 кадров
Количество видео клипов (60 сек)	Максимально 380	Максимально 750	Максимально 1500
Время видео	Около 380 минут	Около 750 минут	Около 1500 минут



## 4. Описание графического пользовательского интерфейса (ГПИ)

### (1) Включение

При включении устройства на мониторе появляется логотип COMMAX, и устройство проверяет наличие SD карты. В это время на мониторе отобразится надпись “SD CARD CHECKING” (проверка наличия SD карты). После проверки раздастся звуковой сигнал, и устройство перейдет в режим ожидания.







**(2) Основное меню**

В режиме ожидания (дисплей не светится) коснитесь дисплея, чтобы активировать его. Для возврата в режим ожидания

коснитесь иконки питания  , расположенной в верхнем правом углу дисплея.



Значение иконок и их описание

Иконка	Описание	Функция
	Просмотр изображений посетителей	Просмотр записанных стоп-кадров или видеоклипов
	Меню настроек	Функции настройки
	Вызывная панель 1	Вызов или наблюдение изображение от камеры вызывной панели 1
	Вызывная панель 2	Вызов или наблюдение изображение от камеры вызывной панели 2
	Камера наблюдения 1	Наблюдение изображения от камеры наблюдения 1
	Камера наблюдения 2	Наблюдение изображения от камеры наблюдения 2
	Аудиотрубка	Звонок на аудиотрубку

**(3) Просмотр сохраненных изображений**

Выбор стоп-кадров или видеоклипов для просмотра.





Значение иконок и их описание

Иконка	Описание	Функция
	Видеоклип	Просмотр записанных видеоклипов
	Стоп-кадр	Просмотр записанных стоп-кадров
	Домашняя страница	Возврат в основное меню
	Назад	Возврат на предыдущий пункт меню

Записанные видеоклипы и стоп-кадры представлены в режиме квадратора в хронологическом порядке.



Значение иконок и их описание

Иконка	Описание	Функция
	Назад	Возврат на предыдущую страницу меню или экран
	Вверх	На предыдущую страницу
	Вниз	На следующую страницу



**(4) Просмотр видеоклипов**

Когда Вы выберете какой-нибудь видеоклип из 4 представленных в режиме квадратора, он развернется на полный экран

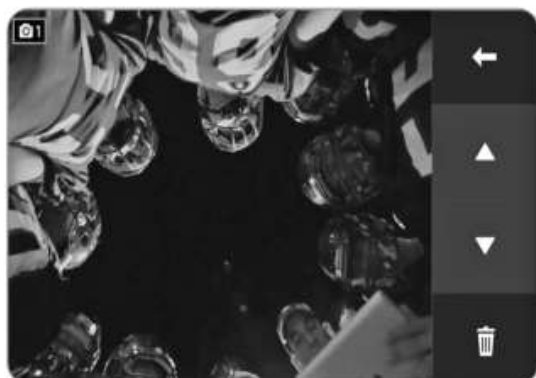
для воспроизведения видео. Для удаления видео коснитесь иконки



Значение иконок и их описание

Иконка	Описание	Функция
	Назад	Возврат на предыдущую страницу меню или экран
	Вверх	На предыдущую страницу
	Вниз	На следующую страницу
	Удалить	Удалить выбранный видеоклип

Описание экранных иконок



Такая иконка означает, что запись изображения была выполнена автоматическом или ручном режиме при нажатии кнопки вызова.





Такая иконка означает, что запись изображения была выполнена из-за срабатывания датчика движения.

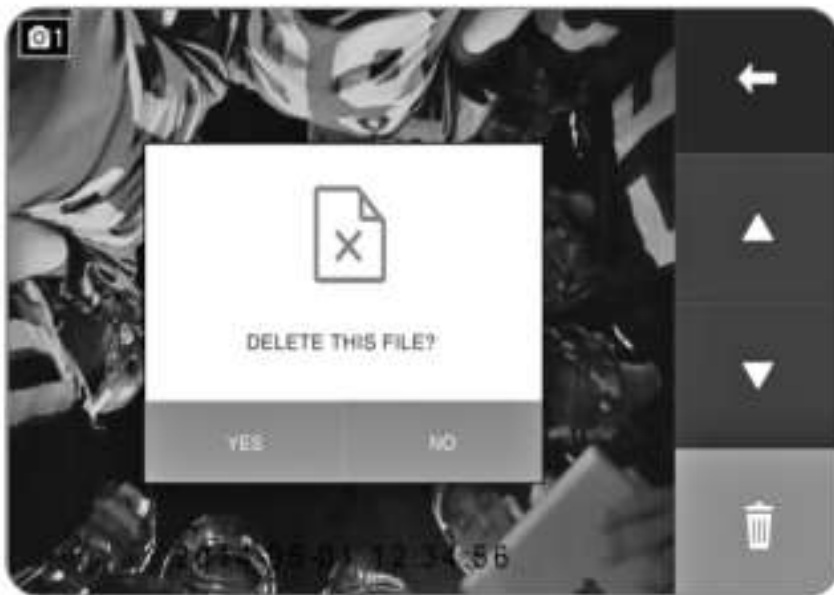

**(5) Удаление видеоклипов**

Коснитесь иконки  для удаления выбранного видеоклипа. Выберите «Да» для удаления.



Значение иконок и их описание

Иконка	Описание	Функция
	Назад	Возврат на предыдущую страницу меню или экран
	Вверх	На предыдущую страницу
	Вниз	На следующую страницу



	Удалить	Удалить выбранный видеоклип
	Да	Команда удалить
	Нет	Отмена удаления

## (6) Настройки

Настройка времени, характеристик дисплея и языка.



Значение иконок и их описание





Иконка	Описание	Функция
	Настройка времени	Настройка даты и времени
	Настройка дисплея	Настройка яркости, контрастности, цветовой схемы дисплея
	Настройка языка	Настройка языка (поддерживается 8 языков)
	Настройки (дополнительные)	Настройка дополнительных функций
	Домашняя страница	Возврат на основную страницу меню
	Назад	Возврат на предыдущую страницу меню или экран

## (7) Время

Время для записи видеоклипа и стоп-кадров устанавливается в этом пункте меню. Используя кнопки можно установить год, месяц, дату час и минуту. Коснитесь категории, которую вы хотите настроить. Коснитесь иконки  для завершения настройки.



Значение иконок и их описание

Иконка	Описание	Функция
	Уменьшить значение	Уменьшить время и дату для настройки
	Увеличить значение	Увеличить время и дату для настройки
	Сохранить	Сохранить настройки даты/времени
	Отменить	Отменить настройки даты/времени
	Домашняя страница	Возврат на основную страницу меню
	Назад	Возврат на предыдущую страницу меню или экран

Внимание! Время и дата автоматически обнулится, если питание монитора будет отключено в течение 48 часов.

Для настройки даты/времени требуется включение монитора в сеть.





**(8) Дисплей**

В этом пункте меню можно настроить яркость, контрастность и цветопередачу. Коснитесь категории, которую Вы хотите

настроить. Коснитесь иконок  или  для изменения значения.



Значение иконок и их описание

Иконка	Описание	Функция
	Яркость	Настройка яркости
	Контрастность	Настройка контрастности
	Цвет	Настройка цветовой схемы
	Сбросить настройки	Все настройки возвращаются к своим заводским значениям
	Назад	Возврат на предыдущую страницу меню или экран

**(9) Язык**

В этом пункте меню можно настроить язык. По умолчанию настроен английский язык. Выберите желательный язык и

коснитесь иконки  для завершения настроек.



Значение иконок и их описание

Иконка	Описание	Функция
	Сохранить	Сохранить настройку языка
	Отменить	Отменить настройку языка
	Домашняя страница	Возврат на домашнюю страницу
	Назад	Возврат на предыдущую страницу меню или экран

**(10) Дополнительные настройки (настройка других функций)**

Настройка функций способа сохранения (видеокалип или стоп-кадр), сбор всех настроек, автоматическое/ручное сохранение и детектор движения (камеры наблюдения) возможна в этом пункте меню.



Значение иконок и их описание

Иконка	Описание	Функция
	Способ сохранения	Настройка опции сохранения (Видео / Стоп-кадр)
	Сброс всех настроек	Возврат всех настроек к заводским и удаление всей сохраненной информации
	Авто / ручное сохранение	Выбор ручного или автоматического сохранения
	Детекция движения	Настройка детекции движения камеры наблюдения
	Домашняя страница	Возврат на домашнюю страницу
	Назад	Возврат на предыдущую страницу меню или экран

**(11) Способ сохранения**

Существует возможность выбрать способ сохранения: видео или фото. Если выбрано видео, записывается видеоклип и звук от вызывной панели. От камеры наблюдения записывается только видео. Если выбран стоп-кадр, записывается только фотоизображение.



Значение иконок и их описание

Иконка	Описание	Функция
	Видео	Если выбрано, записывается видеоклип
	Фото (Стоп-кадр)	Если выбрано, записывается фото (стоп-кадр)
	Сохранить	Сохранение видеоклипа или фото в зависимости от установленного выбора
	Отменить	Отменить настройки сохранения информации
	Домашняя страница	Возврат на домашнюю страницу
	Назад	Возврат на предыдущую страницу меню или экран







**(12) Сброс всех настроек**

Эта функция возвращает все настройки к заводским и форматирует установленную SD карту памяти. Все сохраненные данные (как видео, так и фото) будут удалены, если выбрать «Сброс всех настроек» при установленной SD карте. Рекомендуем сделать резервную копию важной информации с карты памяти, прежде чем использовать эту функцию. Однако настройка времени сохранится. Настройка времени сбивается только при отключении устройства от сети на 48 и больше часов.



Значение иконок и их описание

Иконка	Описание	Функция
	Сброс всех настроек	Все настройки устройства будут возвращены к заводским, а данные с карты памяти удалены (исключение: время и язык)
	Да	Выполнить сброс всех настроек
	Нет	Отменить сброс всех настроек
	Домашняя страница	Возврат на домашнюю страницу
	Назад	Возврат на предыдущую страницу меню или экран

**(13) Автоматическое / ручное сохранение**

Позволяет установить автоматическое или ручное сохранение.



Значение иконок и их описание

Иконка	Описание	Функция
	Автоматическое сохранение	Устанавливает сохранение в автоматическом режим
	Сохранение вручную	Устанавливает сохранение в ручной режим
	Сохранить	Сохранение настройки сохранения
	Отменить	Отменить настройки сохранения
	Домашняя страница	Возврат на домашнюю страницу
	Назад	Возврат на предыдущую страницу меню или экран

**(14) Настройка функции детекции движения и чувствительности**













Этот пункт меню позволяет настроить функцию записи по датчику движения и чувствительность с камеры наблюдения или вызывной панели.

**(Обратите внимание: возможна запись изображения только от одной выбранной камеры наблюдения).**

- При подключении монитора к панели вызова DRC-40KA, можно использовать функцию детекции движения для камеры или вызывной панели.
- Стабильная работа монитора гарантируется только с панелью DRC-40KA.







Значение иконок и их описание



Иконка	Описание	Функция
	Вызывная панель 1	Коснитесь этой иконки и тем самым активируете запись по детекции движения от вызывной панели 1
	Вызывная панель 2	Коснитесь этой иконки и тем самым активируете запись по детекции движения от вызывной панели 2
	Камера наблюдения 1	Коснитесь этой иконки и тем самым активируете запись по детекции движения от камеры наблюдения 1
	Камера наблюдения 2	Коснитесь этой иконки и тем самым активируете запись по детекции движения от камеры наблюдения 2
	Отключение функции	Функция детекции движения не используется
	Высокая	Высокая чувствительность
	Средняя	Средняя чувствительность
	Низкая	Низкая чувствительность
	ЖК-дисплей включен	При детекции движения отображает сохраненные изображения на ЖК-дисплее.
	ЖК-дисплей выключен	При детекции движения не отображает сохраненные изображения на ЖК-дисплее. (Если сохранено несколько изображений, моргает только светодиод индикации питания)
	Домашняя страница	Возврат на домашнюю страницу
	Назад	Возврат на предыдущую страницу меню или экран

**(15) Вызов, общение и отпирание замка**

Когда поступает входящий вызов от вызывной панели, или когда нажата иконка вызывной панели , изображение от вызывной панели появляется на дисплее.

Когда на дисплее появится изображение от вызывной панели, коснитесь иконки вызова  для соединения с вызывной панелью.

- Иконка камеры , располагающаяся в верхнем левом углу, показывает, изображение с какой камеры передается на дисплей.
- Иконка  для сохранения стоп-кадров или иконка  для режима записи видеоклипов отображается в верхнем правом углу дисплея.





Используйте кнопки  /  для управления громкостью вызова во время вызова.

Коснитесь иконки вызова  для завершения звонка.

Коснитесь иконки отпирания замка  во время разговора для отпирания замка. В середине дисплея отобразится иконка отпирания замка синего цвета и дверь откроется.



Значение иконок и их описание

Иконка	Описание	Функция
	Вызов	Для начала и завершения разговора
	Отпирание замка	Отпирание замка
	Сохранение вручную	Сохранение видеоклипа или стоп-кадра вручную во время разговора
	Отклонение вызова (Выход)	Отклонение вызова или выход из текущего пункта меню
	Аудиотрубка	Вызов на подчиненную аудиотрубку, подключенную к монитору

### (16) Аудиотрубка (переговорное устройство)

#### Вызов аудиотрубки

В режиме ожидания коснитесь иконки аудиотрубки , чтобы перевести дисплей домофона в режим аудиотрубки.

Коснитесь иконки аудиотрубки , чтобы позвонить на нее. (Иконку нужно удерживать, чтобы на аудиотрубку шел вызов).

Как только трубка переговорного устройства будет поднята, установится связь. Время разговора ограничено 60 секундами.

Если иконки переговорного устройства  не будет нажата после 15 секунд, звонок будет завершен автоматически и дисплей перейдет в режим ожидания.





### Вызов с аудиотрубки

Звучит сигнал вызова и на дисплее появляется иконка аудиотрубки. Коснитесь иконки вызова , чтобы ответить. Время разговора ограничено 60 секундами. Если в течение 10 секунд не будет ответа, видеомонитор автоматически перейдет в режим ожидания.

Коснитесь иконки вызова  для завершения разговора.



### Значение иконок и их описание

Иконка	Описание	Функция
	Вызов	Для начала и завершения разговора
	Отклонение вызова (Выход)	Отклонение вызова или выход из текущего пункта меню
	Аудиотрубка	Вызов на подчиненную аудиотрубку, подключенную к монитору



## 5. Схема соединения

### Подключение вызывной панели (4 провода)

1. Красный: Аудио      2. Синий: Земля      3. Желтый: Питание (+12В)      4. Белый: Видео

### Подключение датчиков

1. Красный: питание (+12В)      2. Синий: земля      3. Желтый: входящий сигнал датчика

### Подключение камеры наблюдения (2 провода)

1. Красный: Видео      Синий: Земля

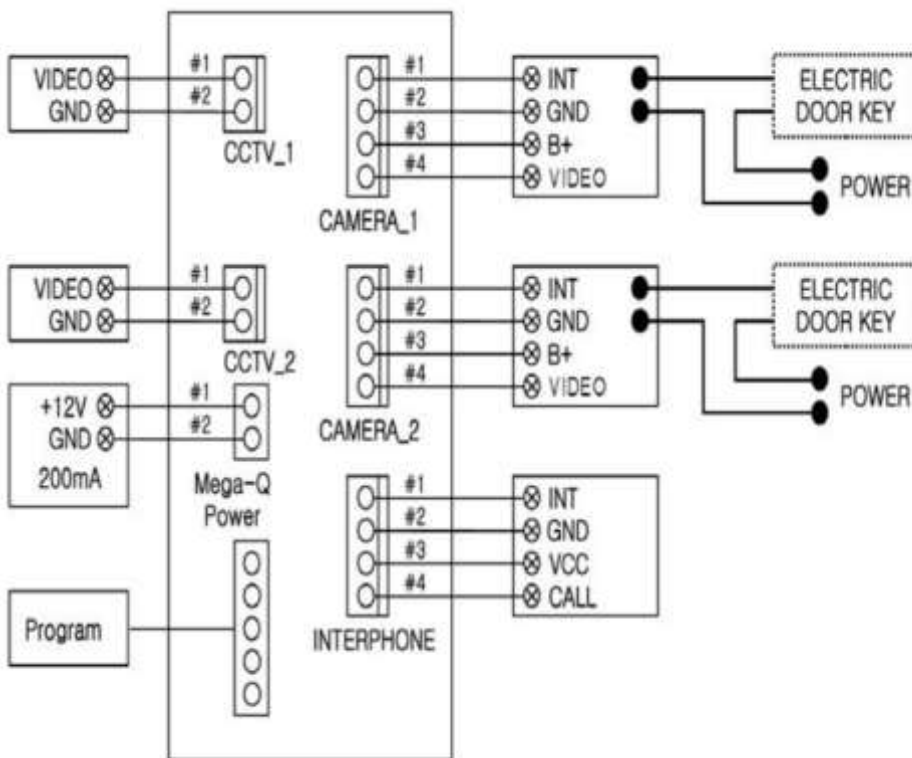

### Подключение камер наблюдения

- ♣ Камера наблюдения требует отдельного источника питания.
- ♣ Используйте соответствующий кабель (коаксиальный) с соответствующими характеристиками для различных расстояний между камерой наблюдения и домофоном.

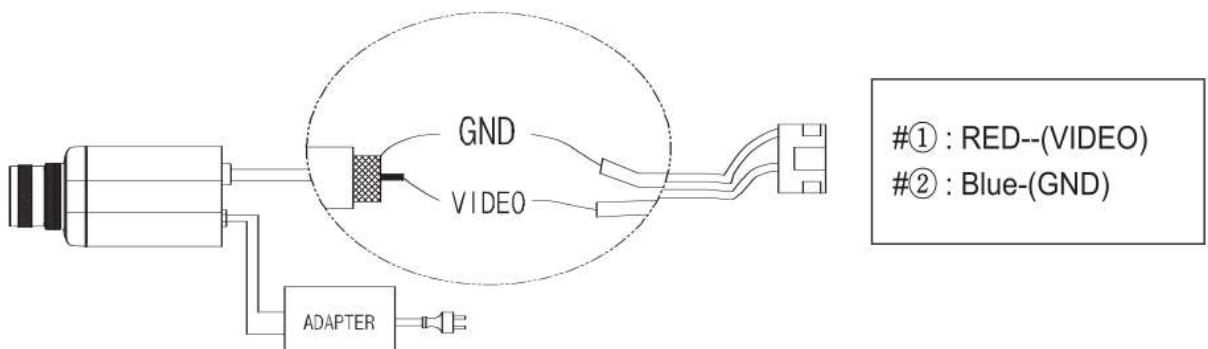



## 6. Комплектация



Monitor(CDV-72UM)

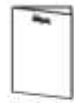

User Manual



Wall Bracket



Mounting screw  
(4EA)



Monitor fixing Screw  
(1EA)



CCTV Camera Connector  
(2PX2EA)



Door Camera Connector  
(4PX2EA)



InterPhone Connector  
(4PX1EA)

①	Монитор (CDV-72UM)	1 шт.
②	Кронштейн	1 шт.
③	Руководство пользователя	1 шт.
④	Шурупы для кронштейна	4 шт.
⑤	Шуруп для крепления монитора к кронштейну	1 шт.
⑥	Разъемы 2P	1 шт.
	Разъемы 4P	3 шт.



## 7. Осторожность при использовании

1. При возникновении проблем, пожалуйста, свяжитесь с Вашим локальным дилером продукции COMMAX.
2. Для Вашей безопасности в доме должен быть установлен предохранитель.
3. Отключите устройство от питания перед установкой или ремонтом.
4. Отключите монитор от питания перед соединением с вызывными панелями.



## 8. Разное

Пожалуйста, внимательно ознакомьтесь с настоящим руководством пользователя, прежде чем звонить в службу поддержки. Мы сделаем все возможное для обеспечения Вашей безопасности.



## 9. Спецификация

Модель	CDV-72UM
Тип проводки	камера: 4 провода, камера наблюдения: 2 провода переговорное устройство: 4 провода
Напряжение	100V-240 В~, 50/60 Гц
Энергопотребление	в режиме ожидания: 4,6 Вт, при использовании: 16 Вт
Способ коммуникации	полный дуплекс (с трубкой)
Дисплей	17,78 см (7") ЖК-дисплей
Рингтон	- персональный вход: электронная мелодия - переговорное устройство: электронный звонок
Время просмотра изображения	наблюдение: 30 ±5 сек., общение: 60 ±5 сек.
Максимальное расстояние (УТР)	28 м (0.5 мм) / 50 м (0.65 мм) / 70 м (0.8 мм)
Рабочие температуры	0 ~ +40 °С (32 °F ~ 104 °F)
Размеры:	276 (Ш) * 178 (В) * 31 (Г)

# СОММАХ